

# BOÎTES EAUX PLUVIALES

## Boîtes eaux pluviales 32x32 à emboîtement

Couvercle 2 en 1

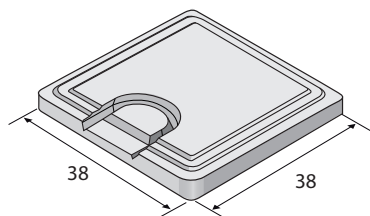

Cadre sous tampon pour grille ou plaque 30 x 30

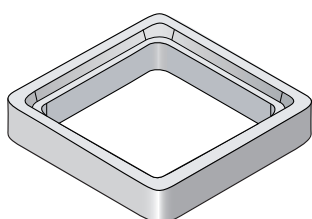

Grille galvanisée

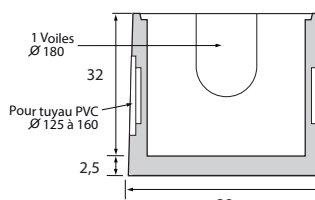
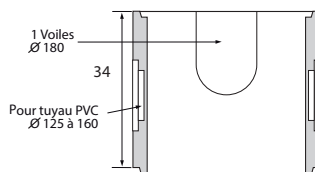
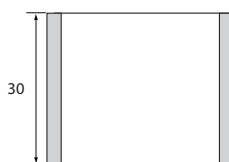
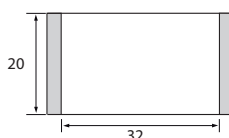
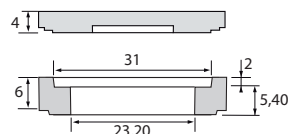
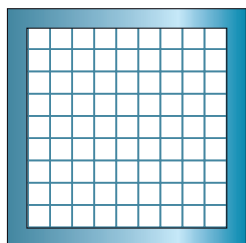
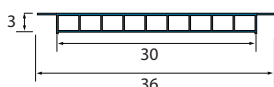

Joint caoutchouc prédécoupé pour tuyaux de Ø 80 - 100 - 110 - 125

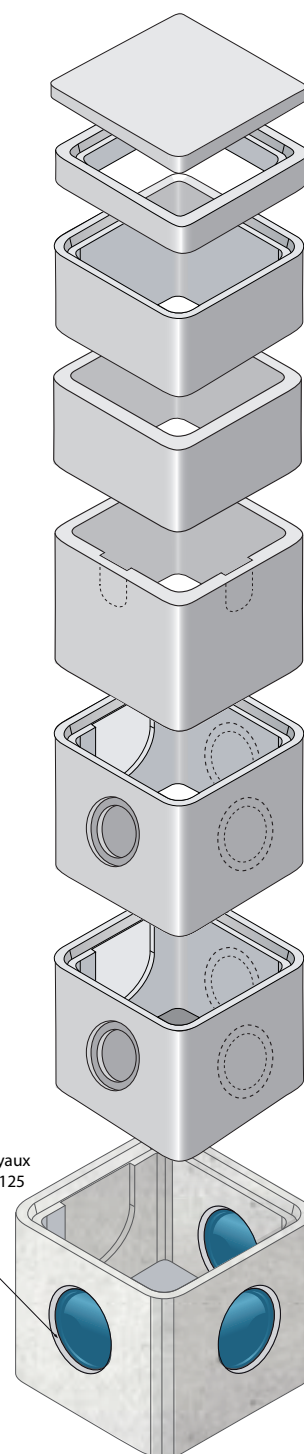

## Boîte à joints caoutchouc intégrés

Les 3 joints souples intégrés à la boîte garantissent l'étanchéité du raccordement grâce à la lèvres caoutchouc du joint et permettent un raccordement simple, rapide et sans outil.

## Caractéristiques

Produit	Dimensions int. (cm)	Hauteur ext. (cm)	Poids (Kgs)	cond./pat en unité
Boîte E.P. à emboîtement	32x32	34,5	40,4	27
Boîte E.P. à joint caoutchouc à emboîtement	32x32	34,5	39	27
Réhausse à emboîtement	32x32	32	35,4	27
Réhausse sans emboîtement	32x32	20	20,7	45
Réhausse sans emboîtement	32x32	30	28,5	36
Couvercle 2 en 1	38x38	4	11,6	54
Grille galva avec cornière maille 30 x 30	30x30	3	3,3	-